



資源とごみの分け方・出し方

2024年度～

地球を守る
リサイクルの使者
マッターマン5



パンフレットが無くても いつでもどこでも簡単検索できます！

STEP 1

「豊明市公式LINE」を友だち登録！



STEP 2

トーク画面メニューから「ごみ」を選択し、リンク先のページで知りたい情報を選んでください。



市のお知らせや
広報誌も読めて
とっても便利！



ちょっとマッタ!!

不要品を捨てるより、手軽に早く売れるかも!!

捨てるに「おいくら」で売却して
リユースへつなげてみませんか？



Point 01 大型対象 Point 02 最短当日 Point 03 出張買取

おいくら? は
豊明市
Toyosaki City の
連携サービスです

詳しくは
14ページを
チェック!!

p.14

豊明市役所 環境課
ごみ減量推進係

☎ (0562)92-1113

粗大ごみ受付ダイヤル(豊明市清掃事務所)
月～金曜日 AM9:00～12:00 PM1:00～4:00
祝祭日などの市役所閉庁日は除く

☎ (0562)92-7056

●ごみ出しのルール●



ごみ置き場への出し方

1 ごみは分別のルールに従って、市の指定袋に入れてください。



2 収集日当日の朝8時までに、町内で決められたごみ置き場に出してください。

〈注意事項〉

※ 他の町内のごみ置き場に出さないでください。

※ 分別のルールが守られていないごみは収集されず、警告シールが貼られごみ置き場に残ったままとなります。よって、近隣住民の迷惑となりますので、必ず決められた収集日時に、決められた指定袋で出してください。

※ ごみ収集車の火災の原因となりますので、スプレー缶やカセットボンベ、中身の残った使い捨てライターは、袋に入れてごみとして出さないでください。



※ 資源については、品目別の出し方(P.2~P.4参照)に従って、町内会などで決められた場所と時間に出してください。なお、町内会の置き場に出せなかった場合は、市内3か所(P.8参照)に無料で直接持ち込むこともできます。

ごみ置き場で収集しないごみ

※ 下記のものは、ごみ置き場に出さないでください。

1 **粗大ごみ** (P.13参照)

- ・縦・横・高さのいずれか1辺の長さが60cm以上のもの
- ・大きさにかかわらず、粗大ごみとなるもの(例:ファンヒーター・電子レンジなど)
- ・1回の予約で出せる粗大ごみは5点(粗大ごみ処理券5枚分)までです。

2 **家電リサイクル法の対象品目・パソコン** (P.6・P.17参照)

テレビ・エアコン・冷蔵庫・洗濯機・乾燥機など

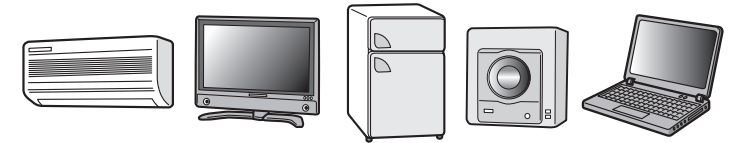

3 **一時多量ごみ** (P.15,18参照)

引越しや大掃除などによって一時的に多量に出たごみは、ごみ置き場があふれないように何回かに分けて出していただくか、直接「東部知多クリーンセンター(エコリ)」に持ち込む、又は市の許可を受けた業者に収集を依頼してください。

4 **処理困難物** (P.16参照)

「品目別市内取り扱い業者」へ依頼するか、お買い求めの販売店や製造元へご相談ください。

5 **事業活動に伴って出たごみ**

商店・飲食店・事務所・工場などの事業所から出るごみは、市では収集しません。一般廃棄物の場合は、直接「東部知多クリーンセンター(エコリ)」に持ち込むか、市の許可を受けた業者に収集を依頼してください。また、産業廃棄物の場合は、県の許可を受けた業者に収集を依頼してください。

産業廃棄物に関するお問い合わせ

愛知県産業資源循環協会 (052) 332-0346
愛知県尾張県民事務所 廃棄物対策課 (052) 961-7211(代表)

資源

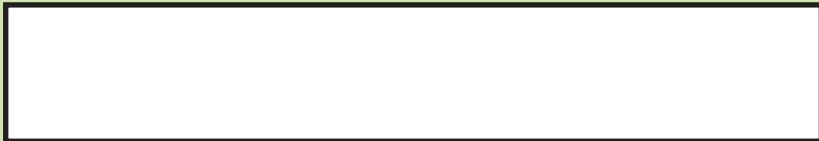

曜日

お住まいの区や町内会・子ども会が定めている場所・時間に出してください。
品目ごとに分別収集し、リサイクルします。

紙・布類・紙製容器包装の出し方

それぞれを品目別に分けて、ビニールひもなどでしっかりと縛り(ガムテープは使わないでください)、可能な限り雨にぬれないようにして出してください。

新聞



広告やチラシも含む

雑誌・雑紙



シュレッターにかけた紙(紙袋に入れて出してください)、コピー用紙、ノート、カタログ、封筒、名刺、トイレトペーパーの芯、カレンダー。(リングノート等の金属製のリングは外さずに出せます)

段ボール



箱はつぶして平らにしてから出してください。

牛乳パック

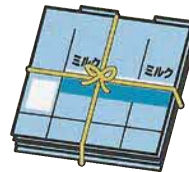

内側が白いもの。水洗いして、開いて乾かしてから出してください。

衣類・布類



・かばん、ベルト、帽子、ダウンジャケット、財布
※これらの物はリユース品として主に海外へ輸出されますので、汚れ・きずがひどいものは「燃えるごみ」に出してください。

・シャツ、セーター、ズボン、下着、カーテン、シーツ、毛布、タオルなど



中身の見えるビニール袋に入れて出してください。

紙製容器包装



このマークがついているものを出してください。

※紙マークがないものは、「雑誌・雑紙」に出してください。



菓子などの空き箱

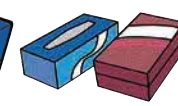

たばこ・靴・おもちゃ・ティッシュなどの外箱



ワイシャツの中の台紙



贈り物などの包装紙



歯ブラシなどを入れたプリスターパックの台紙



プリン・ヨーグルトなどの台紙



アイスクリーム・ヨーグルトなどのカップ



酒・焼酎などの紙パック(内側にアルミコーティングしてあるもの)

大きいものは平らにしてひもで縛り、小さいものは紙袋に入れたり大きいものに挟んだりして、開かないようにひもで縛って出してください。



資源に出せないもの



綿入りの製品、ふとん(ダウン50%以上のふとんは除く)、枕、座布団、ぬいぐるみ、写真、カーボン紙、ノーカーボン紙、レシートなどの感熱紙、和紙、のりつきのはがき、ラミネート加工のもの、紙コップ、テープ、着物、はぎれなど



に出してください。

金属類の出し方

金属類は「スチール類」「アルミ類」「スプレー缶・カセットボンベ」の3種類に分けて出してください。

スチール類



スチール缶・菓子缶・フライパン(取っ手付き可)・鍋(ホーロー製・テフロン加工製を含む)・やかん・ステンレス製品・ブリキ製品・真鍮(しんちゅう)製品・鉄製品など
(※60cm未満のものに限ります。)

アルミ類

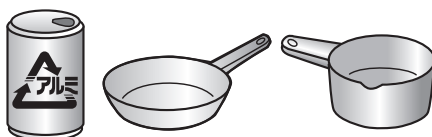

アルミ缶・フライパン(取っ手付き可)・鍋など
(※60cm未満のものに限ります。)

！ スチール類・アルミ類を出すときの注意事項

※空き缶は**つぶさず**に出してください(缶は回収後に機械で圧縮し、かたまりにして運搬します。缶がつぶれた状態では、圧縮時にかみ合わずバラバラになってしまいます)。

※缶詰類は中を水洗いし、プルトップ式であればフタも合わせて出してください。

※スチール類とアルミ類は、磁石につけるか、缶に記載されているマークで区別してください。

※市清掃事務所と(株)中西には60cm以上でも金属製のものの金属部分であれば持ち込むことができます。
(事前連絡が必要です)

※さびがひどいものは「燃えないごみ」として出してください。(スプレー缶、カセットボンベは除く)

※アルミホイル製品は、アルミホイルなど薄手のものは「燃えるごみ」、鍋焼うどんのカップなど厚手のものは「燃えないごみ」に出してください。



スプレー缶・カセットボンベの出し方

① 中身を空にする。

缶を手で振って中身の有無を確認してください。「シャカシャカ」と音がしたら、中身が残っています。その場合は使い切るか、火気のない風通しのよい屋外で、新聞紙や布に吹き付けるなどして、中身を出し切って空にしてください。吹き付けた新聞紙や布は「燃えるごみ」として出してください。

② ガスを抜く。

スプレー缶の製品の中に「ガス抜きキャップ」がついているものは、それを使用してガスを抜いてください。



ガス抜きキャップ→

③ フタを取り穴を開けないで、資源の「スプレー缶・カセットボンベ」に出す。

！ スプレー缶・カセットボンベを出すときの注意事項

※どうしても中身を空にすることができない場合は、商品に記載されているお客様相談室や販売元にお問い合わせください。

※スプレー缶・カセットボンベは、本市でのごみ収集車火災事故の原因の一つとなっており、大変危険です。

絶対に袋に入れてごみとして出さないでください。

■ ビン類の出し方

ビン類は「有料ビン」「その他のビン」の2種類に分けて出してください。

有料ビン
(リターナブルビン)

一升ビン・ビールビン(特大は除く)

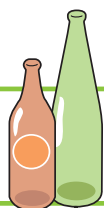

その他のビン
(カレット)

有料ビン以外のビン・割れたビン・
ひびの入ったビン・取っ手付きのウiskeyビン・
梅酒などの漬物用のビン、
香水・美容液などのビンなど



※中を軽く水洗いして出してください。
※マニキュアビンのような中身を取り除くことが困難なものや、
軟膏ビンのような陶磁器と見分けがつかないビンは、
「燃えないごみ」に出してください。



■ インクカートリッジの出し方



使用済のインクカートリッジは、販売店の回収ボックスのほか、市環境課前、市清掃事務所、(株)中西に回収ボックスを設置しております。(全てのメーカーのインクカートリッジを出すことができます)

※トナーカートリッジ・ドラムカートリッジは販売店又はメーカーに依頼してください。

■ 羽毛ふとん(ダウンの割合が50%以上)の出し方

羽毛ふとん(ダウンの割合が50%以上)は、市清掃事務所(P.8参照)で回収しています。
なお、ダウンの割合が50%未満のふとんや綿ふとんは「燃えるごみ」または「粗大ごみ」として出してください。

■ 食用油(植物性)の出し方



家庭から出る使用済の食用油(サラダ油・菜種油・オリーブ油などの植物性)も回収しています。市内3か所(P.8参照)に設置されている専用の容器に入れていただくか、ペットボトルに入れて出してください。

■ ペットボトルの出し方



← このマークがついているものを
出してください。

青色透明袋にペットボトルが
入っていると回収できないので
必ず資源に出してね



1. ふたとラベルは取り外して、
「プラスチック」として青色透
明の指定袋で出してください。



2. 中を軽く水洗いしてください。



3. 足で踏むなどしてつぶしてく
ださい。



「資源」として出してください。
(プラスチックとしては収集し
ません)



資源回収協力店

店名	住所	回収品目
アオキスーパー前後店	新栄町四丁目88	トレイ、牛乳パック、ペットボトル
アオキスーパー豊明店	二村台2丁目16-2	トレイ、牛乳パック、ペットボトル
コープあいちとよあけ店	前後町善江1735パルネス地下1階	トレイ、牛乳パック、アルミ缶、スチール缶、ペットボトル
サンフレッシュ豊明店	西川町広原43-2	トレイ、牛乳パック、アルミ缶、スチール缶、ペットボトル、段ボールなど
ハローフーツ沓掛店	西川町島原10-2	トレイ、牛乳パック、ペットボトル、アルミ缶
ハローフーツ豊明店	二村台4丁目15-2	トレイ、牛乳パック、ペットボトル、アルミ缶
フィール豊明店	新田町吉池6-1	トレイ、牛乳パック、ペットボトル

(2024年1月現在)

● リデュース・リユース ●

リデュースについて

ごみなど(資源として再利用できるものも含む)ができる限り出ないようにする取組のことです。資源として繰り返し利用する場合であっても、少なからず環境などに負荷がかかります。このため環境などに負荷をかけないようにするには、ごみなどを発生させないことが最も効果的な取組です。

【取組内容例】 ○無駄なものを買わない・もらわない ○マイバッグ・マイボトルの利用
○豊明市食べ残しゼロ推進店を利用する(食品ロスの削減) など

■ 豊明市食べ残しゼロ推進店とは

食品ロス(まだ食べられるのに捨てられてしまう食べ物)をなくそうと、様々な取組をされています。
ぜひ、店舗に足を運んでみてください。



リユースについて

一度使用した製品などを再び使用することです。形を変えずに再び使用することから、リサイクルに比べて発生するごみが少ないことが特徴です。

【取組内容例】 ○不要なものを譲る・売る ○不要なものをリユースショップ(豊明市リユースショップなど)に買取・引取してもらう など

■ 豊明市リユースショップとは

リユースの取組を広げるため、豊明市に協力していただいている店舗などです。ごみとして出す前に、ぜひリユースショップに持ち込むことを検討してください！



小型家電・パソコンの回収方法

■ **小型家電** いずれも、市内3か所(P.8参照)に無料で直接持ち込むこともできます。

対象品目

デジカメ・DVDレコーダー・ドライヤーなどの電気又は電池で動く小型の家電製品、電子レンジ、石油ストーブなど



■ パソコン

対象品目

ノートパソコン・デスクトップパソコン・キーボードなどの周辺機器
※個人情報等のデータは、あらかじめ消去しておいてください。

※ **ブラウン管モニターはパソコン本体とセットでも市では回収できません。**ブラウン管モニターを出される場合は、リネットジャパンリサイクル(株)または(一社)パソコン3R推進協会、パソコンメーカーによる自主回収などに依頼してください。



パソコンメーカーによる
自主回収

パソコンはメーカーによる回収も行われていますので、メーカーにお問い合わせの上、回収を依頼してください。

回収メーカーが不明の場合などのお問い合わせ

一般社団法人 パソコン3R推進協会

TEL (03)5282-7685



認定事業者(リネットジャパンリサイクル(株))による宅配回収

■ **小型家電・パソコンを認定事業者が宅配便で回収しています。**

- 1 リネットジャパンリサイクル(株)のホームページからお申込みください。
- 2 ダンボール箱に回収物を詰めてください。
- 3 宅配業者が希望日時にご自宅まで回収に伺います。

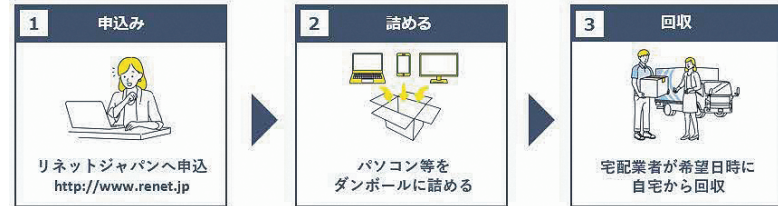

対象品目

パソコン、携帯電話、スマートフォン、プリンター・スキャナなどの周辺機器、生活家電、キッチン家電などの小型家電

回収料金

パソコン本体を含む回収なら1箱無料
※ただしパソコン本体を含まない場合(モニターのみ等)やパソコンを含んでいても2箱目からは回収料金は1,600円/箱(税別)(オプション・手数料等により追加の費用が発生します)
※詳しい情報はリネットジャパンリサイクル(株)のホームページをご確認ください。

(2024年1月現在)

小型家電では回収できないもの

■ 家電リサイクル法対象4品目

(テレビ、エアコン、洗濯機・衣類乾燥機、冷蔵庫・冷凍庫)(P.17参照)

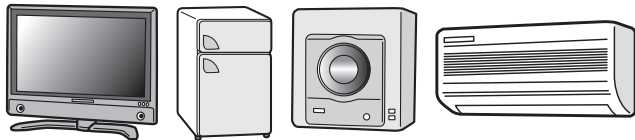

■ フロン使用機器

(除湿器や冷風機などの一部の製品)

フロンガスが使用されている機器は市では回収できません。販売店やフロン類の回収業者に依頼をしてください。フロンガスが使用されているかどうかは、機器の側面や取扱説明書などで確認してください。



● 電池・充電電池の出し方 ●

電池の出し方 下記の表に従って出してください

種類	回収場所
乾電池 	・市環境課窓口 ・町内会の資源置場 ・市内3か所(P.8参照)
小型充電式電池 ※右記のマークが目印  ニカド電池 リチウムイオン電池 ニッケル水素電池	・市環境課窓口 ・市清掃事務所(P.8参照) ・(株)中西(P.8参照)
リチウムコイン電池 (CR・BRから始まる番号が印字されている) 	・市環境課窓口 ・市清掃事務所(P.8参照)
ボタン電池 (SR・PR・LRから始まる番号が印字されている) 	・家電量販店などの回収箱(P.16参照) 

充電電池を内蔵した製品(デジタルカメラ、スマートフォンなど)の出し方

※**充電電池を内蔵した製品はそのまま指定袋に入れて出すことはできません。**

火災事故の原因となるため必ず収集ルールを守って出してください。

① 充電電池を外せる製品

デジタルカメラなど、充電電池を外せる製品は、本体から充電電池を外す。製品本体は「小型家電」として市内3か所(P.8参照)に持ち込む。持ち込みができない場合は「燃えないごみ」で出す。
右記マークがついている充電電池はテープ等で絶縁処理をしたうえで環境課窓口、市清掃事務所、(株)中西または(一社)JBRCのリサイクル拠点場所に持ち込む。



② 充電電池を外せない製品

スマートフォン、タブレット端末など製品本体から充電電池を取り外すことができない製品は「小型家電」として市内3か所(P.8参照)に持ち込む。

③ 「小型家電」として収集できない製品

加熱式たばこ、電子たばこ、太陽光を利用したモバイルバッテリーは市清掃事務所(P.8参照)に直接持ち込む。

★資源・小型家電の持込場所

資源・小型家電、使い捨てライターは、下記の市内3か所に**無料**で直接持ち込むことができます。
エアコン・テレビ・冷蔵庫・洗濯機など家電リサイクル法の対象品目は持ち込むことができません(P.17参照)

豊明市清掃事務所 沓掛町勅使1-13 TEL (0562)92-7056

月～金曜日(祝祭日などの市役所閉庁日は除く) AM9:00～PM4:00

- ※加熱式たばこ、電子たばこ、太陽光を利用したモバイルバッテリー、羽毛ふとん(ダウン50%以上)も持ち込むことができます。
- ※60cm以上の金属製品(金属部分のみ)も清掃事務所へ事前連絡のうえ、持ち込むことができます。

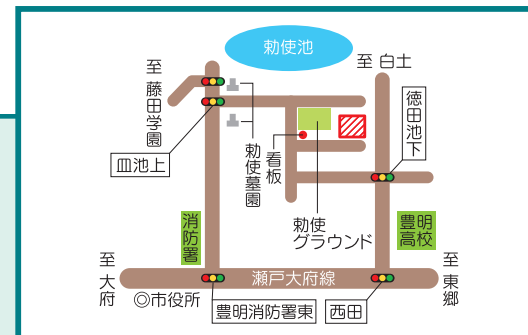

(株)中西 栄町高根103 TEL (0562)97-6925

月～金曜日・第1・3土曜日 AM8:30～PM4:00

- ※プラスチックも持ち込むことができます。(青色透明の指定袋に入れてください。60cm未満のものに限ります。)
- ※60cm以上の金属製品(金属部分のみ)も(株)中西へ事前連絡のうえ、持ち込むことができます。

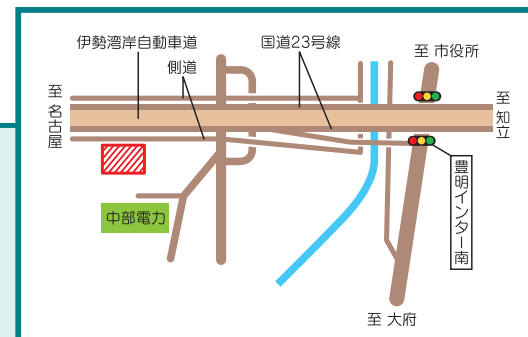

豊明市役所資源回収 正面駐車場ATM付近 新田町子持松1-1

第2・4日曜日 AM9:00～PM2:00



プラスチック (資源)



曜日



このマークがあるものと、大部分がプラスチックでできている製品(一部対象外あり)は青色透明の指定袋に入れて、収集日当日の朝8時までに出してください。



■プラスチック製品 大きさが60cm未満のもの



ポリバケツ



おもちゃ (電池・電気を使わないもの)

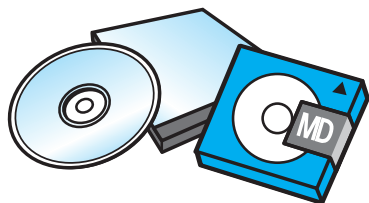

CD・MD・DVD・Blu-ray Disc (プラケースも含む)



食器や調理器具 (コップ、皿、ストロー、弁当箱、スプーン、フォーク、計量カップ、ボウル、ざる、三角コーナーなど)

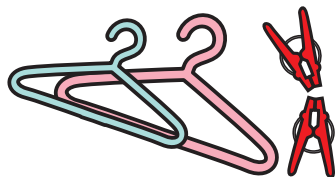

プラスチック製ハンガー、洗濯ばさみ、ピンチハンガー



歯ブラシ、くし

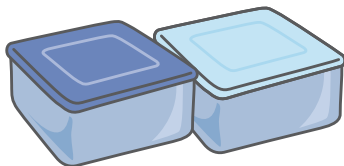

タッパー型保存容器

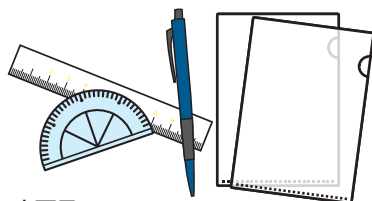

文房具 (シャープペン、ボールペン、下敷き、定規、クリアファイルなど)

■プラスチック製容器包装 ㊦ マークがついているもの



洗剤・シャンプー・ハンドソープなどの容器

ボトル類

食料品や日用品などのプラスチック製のボトル容器

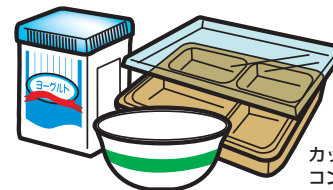

カップ麺・プリン・コンビニ弁当などの容器

カップ・パック類

食料品や日用品などのプラスチック製のカップ・パック



野菜・そば・うどん・パン・インスタント食品・冷凍食品などの袋

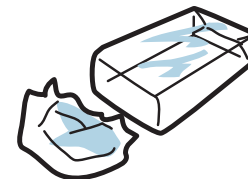

カップ麺・タバコ・菓子類・日用品類の薄い外フィルム

■網・ネット類

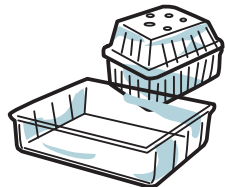

果物などのトレイ

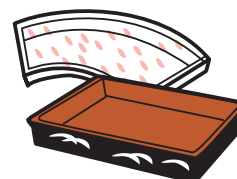

刺身などの生鮮食品のトレイ

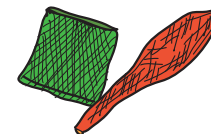

みかん・玉ねぎなどの網ネット



りんご・桃・梨などを包んだ発泡スチロール製ネット

■緩衝材類

家電製品などを保護した発泡スチロール・緩衝材

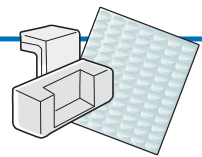

■フタ類

ペットボトル・空きビン・プラスチック製容器などのプラスチック製のフタ



プラスチックに汚れや異物がついている場合は洗い物の残り水などで洗い流し、乾かしてから出してください。

! これらの製品はプラスチックでは出せません

■リサイクルができないもの P11、P19~26の早見表参照

汚れが落ちないもの、
食材が残っているもの



チューブ状の容器

(マヨネーズ・ケチャップ・歯磨き粉など汚れを洗い流すのに多量の水を使用するもの)



ラップ類

(食品用トレイにかかっているもの)

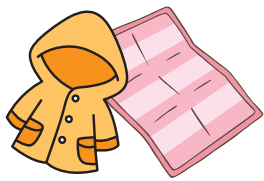

長さがあるもの

(雨合羽、カセットテープ、ビデオテープ、ビニールシート、ビニールホース)

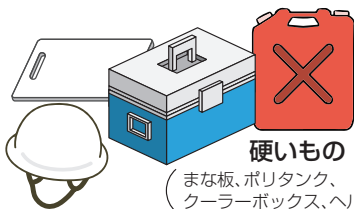

硬いもの

(まな板、ポリタンク、クーラーボックス、ヘルメット)

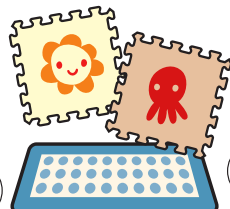

その他

(ジョイントマット、バスマット)

■感染のおそれのあるもの

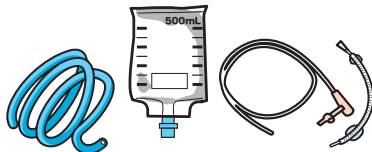

ビニールバッグ類、
チューブ類、
カテーテル類

※注射針などは医療機関に
処分を依頼してください。



燃えるごみ
赤色透明

■充電して使用するもの

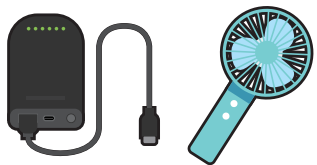

■ライター・点火棒

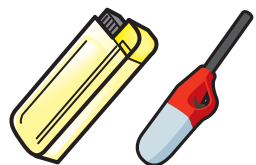

市内3か所(P.8参照)に持ち込んでください。

■電池・電気で動くもの

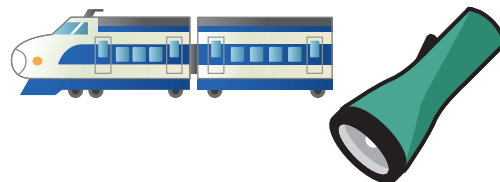

電池は取り外す



電池が入ったまま捨てると
火災の原因となるため
必ず取り外してください。

■刃物などの危険物



※カッター、包丁、安全カミソリ、
ハサミなどは、刃の部分を
紙などで包んで「燃えない
ごみ」で出してください。



燃えないごみ
無色透明

! ペットボトルは資源回収へ

ペットボトル本体は「資源」に出してください。(P.4参照)
ペットボトルに付いているフタとラベルは外して
「プラスチック」で出してください。



見た目はプラスチックでも、
リサイクルできないものや、
火災の原因になってしまう
ものがあります。
正しい分別にご協力
お願いします!



過去に起きたごみ収集車の火災

燃えるごみ (可燃ごみ)



曜日

赤色透明の指定袋に入れて収集日
当日の朝8時までに出してください。



■生ごみ (生ごみはよく水を切って、出すようにしましょう。)

調理くずなど



■食品の付着した容器等

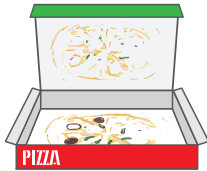

■木・竹類

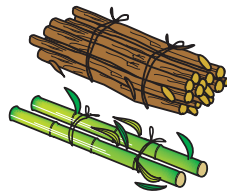

長い枝木などは、長さ60cm未満、太さ10cm未満に切って、ひもなどで縛って出してください。指定袋に入れていなくても収集します。

■履き物・革・ゴム製品 (ただし、金具は可能な限り取り外して「燃えないごみ」に出してください。(P.12参照))

スニーカー・革靴・長靴



ビニールホース



■紙製品

ちり紙くず



写真



テープ



紙コップ



カーボン紙、ノーカーボン紙、感熱紙

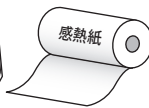

■じゅうたん・ふとん類(ダウン50%未満のふとん)

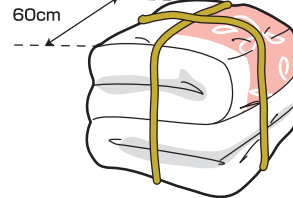
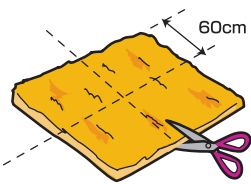

束ねる、切るなどして60cm未満にして袋に入れて出してください。
羽毛ふとん(ダウン50%以上)は市清掃事務所(P.8参照)に持ち込んでください。

■その他

枯葉



ペットのふん



使い捨てカイロ



チューブ状の容器 (マヨネーズ・ケチャップ・歯磨き粉など)



ラップ類 (食品用トレイにかかっているもの)



紙おむつ (汚物は取り除いてトイレに流すこと)



ビーズクッション (「ビーズクッション入り」の紙をごみ袋に貼ること)



医療器具(在宅医療) (ビニールバッグ類・チューブ類・カテーテル類)



注射針などは収集できませんので、医療機関に処分を依頼してください。

アルミカップ

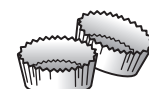

アルミホイル



ごみ減量のポイント

①生ごみの水切り

生ごみの約80%は水分です。「ぎゅっと」絞ってから出しましょう。

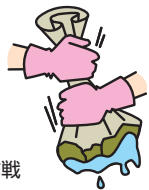

◀生ごみ水切り大作戦

②コンポストの利用

生ごみ減量化容器は補助制度があります。詳しくは市HPをご覧ください。



◀補助制度案内



③刈草・剪定枝の乾燥

刈った草や剪定した枝葉はそのまますぐ捨てずに、数日乾燥させましょう。

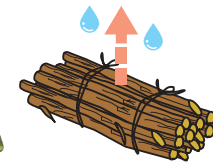

④紙類のリサイクル

紙類はリサイクルすることができます。燃えるごみではなく「資源」に出しましょう。



燃えないごみ (不燃ごみ)

毎月第



水曜日

月1回の収集です。
無色透明の指定袋に入れて収集日当日の朝8時までに出してください。



■ ガラス製品

飲料用のビン類とは成分が異なるので、「燃えないごみ」で出してください。

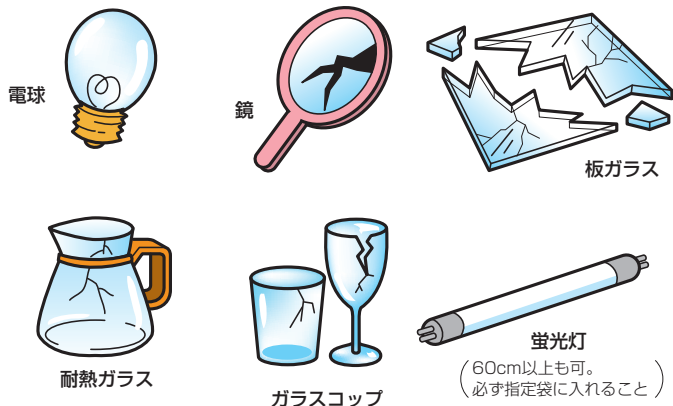

■ 電化製品

大きさが60cm未満のもので、粗大ごみ(P.13参照)に該当しないもの。

これらの電化製品は小型家電(資源)として市内3か所(P.8参照)に持ち込むことができます。

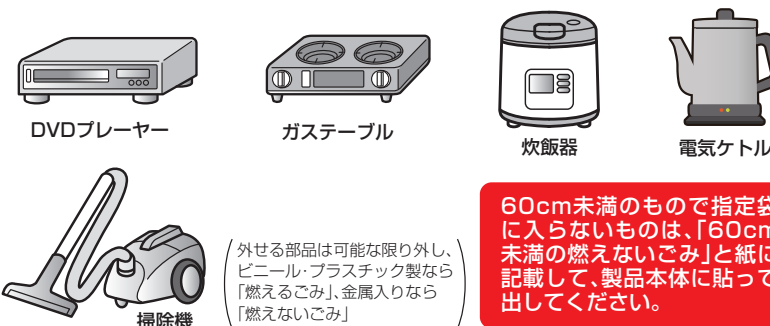

60cm未満のもので指定袋に入らないものは、「60cm未満の燃えないごみ」と紙に記載して、製品本体に貼って出してください。

■ 金属製品

分解して金属部分だけを取り外せば、金属部分は「資源」のスチール類などに出すことができます。

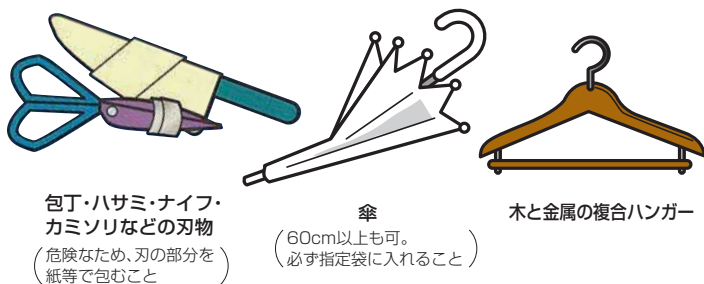

■ アルミホイル製品(厚手)

アルミ製品とは材質が異なるので、「燃えないごみ」で出してください。また、アルミホイルやアルミカップなど、薄手のものは「燃えるごみ」として出してください。

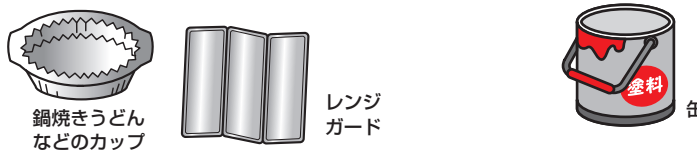

■ ペンキ・塗料の缶

内容物を不用の新聞紙や布などで取り除いてから出してください。

■ 金属製のフタ

フタの裏が樹脂でコーティングされているもの



コーヒー・ドリンク剤などのフタ
ジャムなどのびんのフタ

■ 陶磁器類

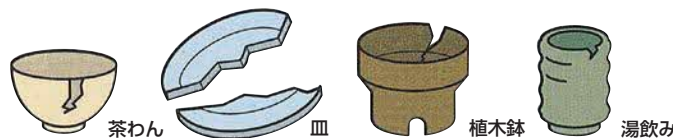

! 燃えないごみに出してはいけないもの

パッカー車などの火災防止のため以下のものは燃えないごみとして出せません。

モバイルバッテリー・充電機

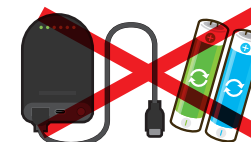

※市内3か所(P.8参照)に持ち込んでください。

スプレー缶・カセットボンベ



「資源」として出してください。(P.3参照)

ライター



※未使用・使用済みに関わらず市内3か所(P.8参照)に持ち込んでください。

粗大ごみ 毎週水曜日に収集します(要申込)

市清掃事務所に収集の申し込みのうえ、粗大ごみ処理券を購入してください。

■ 粗大ごみの対象となる基準

1 縦・横・高さのいずれか1辺が**60cm以上**のもの

このパンフレットの横の長さ2冊分で約60cmになります。大きさの目安にしてみてください。

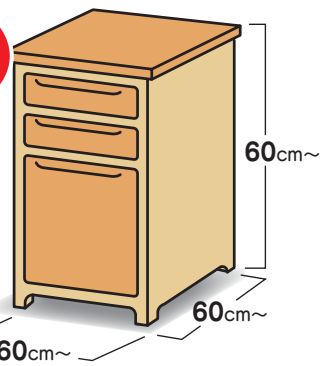

※分解するなどして60cm未満にすることができれば、材質が木であれば「燃えるごみ」、プラスチックであれば「プラスチック」、金属であれば「資源」として出すことができます。

※セットで販売しているものは、セットで1点の扱いとなり、粗大ごみ処理券1枚で出すことができます。
例：こたつセット・ベッドとマットレス・ゴルフバッグとゴルフクラブなど
※ふとん・畳・物干し竿は3枚(本)、ふすまは4枚、ゴルフクラブは14本まで1点の扱いとなり、粗大ごみ処理券1枚で出すことができます。

2 大きさにかかわらず粗大ごみとなるもの

オイルヒーター、物干し台、ファンヒーター、石油・ガスストーブ、電子レンジなど



電子レンジ



石油・ガスストーブ



ファンヒーター

左記は小型家電として、市内3か所(P.8参照)に無料で直接持ち込むこともできます。

! 粗大ごみとして出せないもの(一例)

- ・家電リサイクル法対象品目(テレビ、冷蔵庫、洗濯機、エアコン、乾燥機など)(P.17参照)
- ・家庭用パソコン・オートバイ(原動機付き自転車を含む)(P.6、P.18参照)

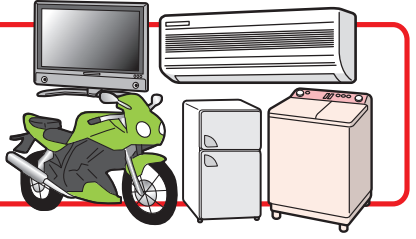

粗大ごみは **東部知多クリーンセンター(エコリ)** に直接持ち込むこともできます。

P.15参照

■ 粗大ごみの出し方

- 1 収集日(毎週水曜日)の1~2週間前までに、**豊明市清掃事務所 TEL (0562-92-7056)** にお電話にて、収集の申し込みをしてください。その際に、「粗大ごみ処理券」を何枚用意すればよいか確認してください。なお、一回の予約で出せる粗大ごみは5点(粗大ごみ処理券5枚分)までです。
受付時間: 平日(祝日・12/29~1/3を除く) AM9:00~12:00 PM1:00~4:00
- 2 1枚1,030円の「粗大ごみ処理券」を必要枚数購入してください。以前購入した1枚1,000円、1,020円の「粗大ごみ処理券」も引き続き追加料金なしでご利用できます。
- 3 「粗大ごみ処理券」に氏名を記載した後、出す粗大ごみの見やすい場所に貼ってください。
- 4 申し込みにより決まった収集日の午前8時30分までに、玄関先に出してください。また、集合住宅の場合は、1階の出入口付近に出してください。



粗大ごみ処理券取扱店

(市から販売を委託しています)

沓掛町

(資)加藤商店	沓掛町西本郷106	92-0313
ローソン豊明沓掛恵畑店	沓掛町恵畑81-1	91-4554
セブンイレブン豊明沓掛小学校南店	沓掛町東門53-3	92-8010
ファミリーマート豊明沓掛町志水店	沓掛町志水59-1	91-3701

西川町

あいち尾東農協 豊明フレッシュセンター し尿券	西川町広原28-1 (文化会館内)	92-0135
-----------------------------------	----------------------	---------

三崎町

ローソン豊明丸の内店 し尿券	三崎町中ノ坪26-2	22-1844
-----------------------	------------	---------

前後町

ファミリーマート豊明榎山店 し尿券	前後町大狭間1447-11	91-2677
牧村商店 し尿券	前後町三ツ谷1350-4	92-3905
ファミリーマート豊明鎗ヶ名店	前後町鎗ヶ名1878-1	91-6055
コープあいちとよあけ店	前後町善江1735	85-5896

大久伝町

ファミリーマート豊明大久伝東店 し尿券	大久伝町東23-2	91-3766
----------------------------	-----------	---------

阿野町

ミタマ電器	阿野町黒部18-34	92-2418
ファミリーマート豊明阿野町店	阿野町東阿野201-1	91-3456
タック・メイト豊明駅前店	阿野町明定50-4	97-8776

栄町

コインランドリーくるり(前・ふじい酒店) し尿券	栄町南館48-2	97-0616
YShop桜ヶ丘店	栄町上姥子3-213栄公園A104	98-8496
セブンイレブン豊明栄町店	栄町南下原9-6	97-8610
セブンイレブン豊明栄町大根店	栄町西大根 30-645	97-2521

新栄町

坂野米穀	新栄町一丁目210	97-5111
あいち尾東農協豊明西部産直センター し尿券	新栄町三丁目328	97-1755
ファミリーマート豊明新栄町店	新栄町四丁目141	96-1311

二村台

豊明団地自治会	二村台3丁目1-1	92-7414
ファミリーマート豊明二村台店	二村台7丁目4-1	91-4833

新田町

栄屋	新田町広長2-11	92-1612
(株)小島新聞店	新田町錦14-2	93-5511
セブンイレブン豊明大久伝店	新田町門先8-6	95-2234
ファミリーマート豊明新田町店	新田町西筋111-3	91-6885
ファミリーマート豊明門先店	新田町門先11-16	91-5600
豊明市役所2階環境課 し尿券	新田町子持松1-1	92-1113

(2024年1月現在)

最新情報は右記QRコードから
ご確認ください



参考 **し尿券** のお店は、し尿汲取り券も販売しています。

おいくら? なら
不要品を捨てるより
手軽に早く売れるかも!

ここが便利!おいくらの3つのポイント

- 大型や重いモノも買取対象
- 買取価格を比較して選べる
- 最短当日に自宅まで引き取り可能

この商品がよく売れています!



豊明市 Toyosaki City は、おいくらと連携してリユースを推進しています

東証プライム 上場企業が運営

ME MARKET ENTERPRISE

(株)マーケットエンタープライズ 証券コード 3135

詳しくはおいくらサイトへ!



※「おいくら」はリユースのための1つの方法です。

ごみを直接持ち込みするには

★東部知多クリーンセンター(エコリ)

住所：知多郡東浦町大字森岡字よしの葭野41番地

電話番号：(0562)46-8855 (電話受付は平日のみ)

受入時間：平日・土曜日(祝日可)AM8:30~12:00、PM1:00~4:30
日曜日・年末年始は持ち込みできません。



- 費用は10kgあたり200円です。
(2024年1月現在)
- 剪定枝を持ち込む際は、手続きや条件が必要な場合がありますので、あらかじめ市役所環境課までお問い合わせください。
- ごみを持ち込む際は、事前に「燃えるごみ」と「燃えないごみ」に分別した上で、豊明市在住であることが確認できるもの(免許証など)を持参の上、排出者本人が搬入してください。なお、排出者本人以外が搬入する場合は、あらかじめ市役所環境課までご連絡ください。
- ごみの種類や量によっては、受け入れができない場合があります。ご不明点がございましたら、市役所環境課または東部知多クリーンセンター(エコリ)までお問い合わせください。

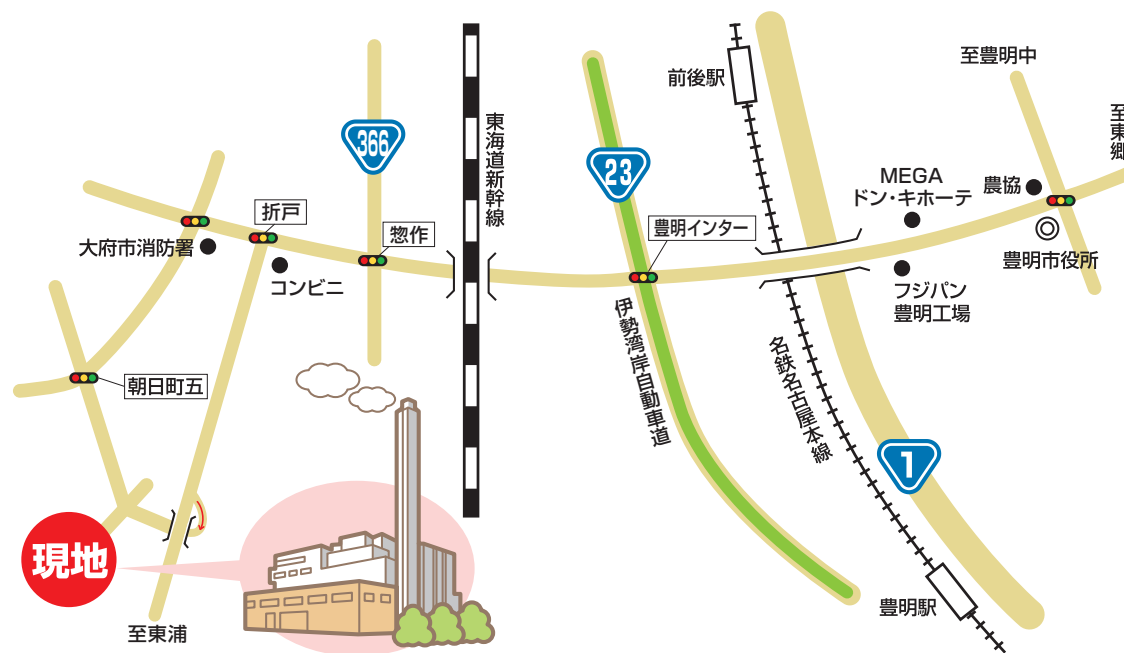

市で収集・処分できないもの

下記のもの、東部知多クリーンセンター(エコリ)に持ち込むことができません。

- 産業廃棄物 ●家電リサイクル法対象品(テレビ、冷蔵庫・冷凍庫、洗濯機、エアコンなど) ●フロン使用機器 ●パソコン ●二輪車リサイクル対象品(原付を含むオートバイ)
 - 消火器 ●プロパンガスボンベ等爆発の危険のあるもの ●耐火金庫 ●アコーディオンカーテン(分解して分別したものを除く)
 - 自動車や自動二輪車用タイヤ(ホイールを含む) ●バッテリー ●自動車用部品(バンパー・マフラー・シート等) ●塗料 ●油類(廃油、灯油、ガソリン等)
 - 工業薬品・農薬等の薬品(液体・固体問わず) ●農機具(耕運機・トラクター等) ●ピアノ(ピアノ線があるもの) ●パチンコ・スロット台
 - 温水器(電気・太陽熱等) ●給湯器(台所用瞬間湯沸器を除く) ●浴槽 ●太さ20cm以上及び長さ2m以上の木材類 ●コンクリートブロック ●モーター
- コンプレッサー ●ワイヤーロープ ●瓦・レンガ類 ●石膏ボード ●砂利・土等の埋立物 ●鉄パイプ ●電線 ●乾電池 ●動物の死体 ●その他定めがあるもの

※処理困難物に該当する品目の処分については、お買い求めの販売店にご相談ください。なお、一部の品目は「品目別市内取り扱い業者」へ処分を依頼することもできます。

品目別市内取り扱い業者

家庭から排出されるものに限ります。引き渡し方法や費用につきましては、事前に各業者にお問い合わせください。

引き取り品目	業者名	住所	電話番号
消火器(スプレー式消火用具・外国製消化器は除く)	三矢防災(株)	大久伝町西59-8	93-7161
	東海防災機器(株)	栄町武侍48-50	97-5502
	(株)豊明防災サービス	二村台2丁目19-28	93-1194
耐火金庫・浴槽などの処理困難物	トヨタケユニティ(株)	栄町新左山1-777	98-0200
バッテリー・モーター・コンプレッサー・その他金属類 (一部取り扱い不可)	アルメック(株)	前後町三ツ谷1361	97-7215
	(株)中西	栄町高根103	97-6925
灯油	ENEOSフロンティア Dr.Drive セルフ豊明栄店	栄町梶田15-1	96-0331
灯油・ガソリン・軽油	昭和シェル石油 くつかけプラザ	沓掛町西本郷156	92-4760
	昭和シェル石油 豊明間米店	間米町純堀1811-3	92-6601
	(株)山中石油 大久伝給油所	大久伝町南1-8	92-8610
農機具(耕運機・トラクターなど)	(有)森下農機商会	前後町五軒屋1581-1	97-1228
ボタン電池(SR・PR・LRの印字があるもの)	エディオン 豊明店	三崎町中ノ坪26-7	93-6151
	フジタ電器	二村台2丁目3-11	92-7012
	ホソイメガネ 豊明店	新栄町三丁目323-7	57-8885
	(株)フカツ 前後店	新栄町四丁目113-5	98-3054
	眼鏡市場 豊明店	前後町宮前1500-3	92-8805

エアコン・テレビ・冷蔵庫・洗濯機

家電リサイクル法に基づき、家電4品目(エアコン・テレビ・冷蔵庫・洗濯機など)はメーカーがリサイクルします。

粗大ごみや小型家電として出すことはできません。また、東部知多クリーンセンター(エコリ)に直接持ち込むことはできません。

対象品目

テレビ(有機EL・液晶・プラズマ・ブラウン管)、
冷蔵庫・冷凍庫・保冷庫・冷温庫、洗濯機、
衣類乾燥機、エアコン・ウィンドタイプエアコンなど

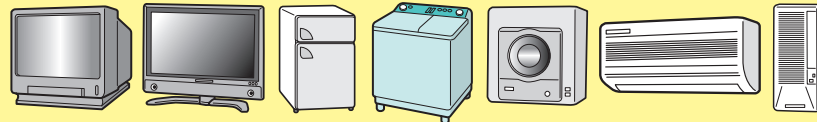

①買い替えや以前に購入した販売店がわかりますか?

はい

購入した(する)販売店に引き取りを依頼してください。

いいえ

②ご自身でどこまで搬入することができますか?

指定引取場所まで

近くの販売店まで

搬入することはできません

事前に郵便局で「家電リサイクル券」を購入してください。なお、リサイクル料金には振込手数料が発生します。

近くの販売店に引き取りを依頼してください。なお、リサイクル料金のほかに収集運搬料がかかります。

近くの販売店又は収集運搬許可業者に引き取りを依頼してください。なお、リサイクル料金のほかに収集運搬料がかかります。

事前に指定引取場所にお問い合わせしたうえで、処分したい家電と支払い済みの「家電リサイクル券」を指定引取り所まで持ち込んでください。
なお、豊明市から近い指定引取場所は下記のとおりです。

指定引取場所

西濃運輸(株)名古屋東支店 日進市浅田町美濃輪1-12 TEL (052)807-0924

佐川急便(株)豊田営業所 豊田市上丘町大下22 TEL (0570)01-0579

岡山県貨物運送(株)名古屋南営業所 東海市新宝町507-39 TEL (052)825-3031

持ち込むことができない場合は、下記の収集運搬許可業者に収集を依頼してください。別途、収集運搬料が必要となります。

トヨタケユニティ(株)
TEL (0562)98-0200

(株)中西
TEL (0562)97-6925

(株)三四四
TEL (0562)55-9050

家電リサイクル券に関するお問い合わせ

一般財団法人家電製品協会
家電リサイクル券センター
☎0120-319640



家電リサイクル料金
(目安・消費税込)

●テレビ:2,970円(16型以上) 1,870円(15型以下)
●冷蔵庫・冷凍庫:4,730円(171ℓ以上) 3,740円(170ℓ以下)
●洗濯機・衣類乾燥機:2,530円 ●エアコン:990円
※家電リサイクル料金はメーカーによって異なります。
右記のQRコードから検索できます。



その他ご案内

家庭系一般廃棄物収集運搬許可業者

引越しなどの一時多量ごみの収集運搬を市が許可している業者は下記のとおりです。

許可業者名	住 所	電話番号
トヨタケユニティ(株)	栄町新左山1-777	(0562)98-0200
(株)中西	栄町高根103	(0562)97-6925

バイク(原動機付き自転車を含む)の処分

バイクメーカーなどが実施している「二輪車リサイクルシステム」で処分してください。持ち込む先は、メーカーが指定する指定引き取り場所または廃棄二輪車取扱店となります。

【お問い合わせ】二輪車リサイクルコールセンター

TEL (050)3000-0727



不要品譲ります・譲ってくださいコーナー

市役所1階にある掲示板と、ホームページで情報が確認できます。
詳しくは市役所環境課までお問い合わせください。



大規模災害時のごみの分け方・出し方について

災害後の片付けでは、汚れた畳やマットレスなどや、泥だらけになった家具などの災害廃棄物が大量に発生する可能性があります。これらの災害廃棄物は、家庭ごみの置場には出すことはできません。

災害廃棄物を速やかに且つ適切に処理するために、市では災害の種類や被害状況によって、ごみの分別方法等を決定し、ホームページや広報等でお知らせします。

災害時には皆様にはご不便・ご迷惑をおかけしますが、少しでも早く災害廃棄物を処理できるよう、ご理解とご協力をお願いします。



暴風警報などの発令時のごみ収集について

暴風警報等が発令中の場合でも、作業の安全を確認後、ごみ収集を行います。ただし、大雨等による道路の冠水、積雪、凍結等で作業に危険が生じる場合は収集を見合わせます。

台風接近時はごみが飛散するおそれなどがあるため、可能な限りごみ出しは控えていただきますよう、よろしくお願いいたします。

なお、南海トラフ地震臨時情報(巨大地震警戒)が発表された場合は、ごみ収集を中止する可能性があります。

分別早見表

- 分別は、燃えるごみ= **可燃** プラスチック= **プラ** 燃えないごみ= **不燃** 粗大ごみ= **粗大** 小型家電= **小型家電** 資源= **資源** と記してあります。
- 小型家電は市内3か所(P.8参照)に持ち込んでください。持ち込めない場合は留意点に記載されているとおり出してください。**
- 収集不可は市では収集できませんので、ごみ置き場に出さず、販売店や専門業者などに処理を依頼してください。
- 分別早見表は具体例を示したものです。よって、大きさや材質により分別が異なる場合がありますので、ご了承ください。

音	品名	分別	留意点	音	品名	分別	留意点	音	品名	分別	留意点
あ	アイロン	小型家電	持ち込みできない場合は不燃ごみ	い	アルミホイル(薄手)	可燃	アルミ箔など	え	ウインドタイプエアコン	収集不可	家電リサイクル法の対象商品(P.17)
	アイロン台	粗大	60cm未満は材質により、可燃ごみ又は不燃ごみ		アンテナ(金属製)	粗大	清掃事務所、(株)中西に持ち込み可(P.8)		植木ばさみ	不燃	
	アクリル板	プラ	手で曲げることが可能なもの(厚さ5mm程度未満のものに限る)		アンテナ(パラボラ)	不燃	60cm以上は粗大ごみ		植木鉢(陶磁器)	不燃	
	アコーディオンカーテン	粗大			石	収集不可	販売店又は専門業者に処分を依頼		植木鉢(プラスチック製)	プラ	土は除去すること
	厚紙(菓子箱、ボール紙)	資源	紙製容器包装として出す(P.2)		衣装ケース(金属製)	粗大	清掃事務所、(株)中西に持ち込み可(P.8)		浮き輪(浮き袋)	可燃	
	圧力鍋	資源	スチールかアルミに出す(P.3)		衣装ケース(プラスチック製)	粗大	60cm未満はプラスチック		薄型テレビ(有機EL・液晶・プラズマ)	収集不可	家電リサイクル法の対象商品(P.17)
	油(植物性)	資源	市内3か所に持ち込み(P.8)		いす(金属製)	粗大	清掃事務所、(株)中西に持ち込み可(P.8)		うちわ	可燃	
	油(動物性)	可燃	固めるか布にしみこませて出す		いす(プラスチック製)	粗大	60cm未満はプラスチック		腕時計	不燃	
	油の容器(缶)	資源	中身を使い切り、水で洗って出す(P.3)		いす(木製)	粗大	60cm未満は可燃ごみ		羽毛ふとん(ダウン50%以上)	資源	清掃事務所へ直接持ち込み(P.8)
	油の容器(ビン:食用油)	資源	中身を使い切り、水で洗って出す(P.4)		板ガラス	不燃	新聞紙などに包んで出す。60cm以上は粗大ごみ		羽毛ふとん(ダウン50%未満)	粗大	3枚で粗大ごみ処理券1枚(乗ねるなどして、60cm未満にすれば可燃ごみ)
	油の容器(ビン:食用油以外)	不燃	中身を使い切り、水で洗って出す		一升ビン	資源			エアコン(室外機含む)	収集不可	家電リサイクル法の対象商品(P.17)
	油の容器(ペットボトル)	プラ	中身を使い切り、水で洗って出す		鋳物類	資源			液晶テレビ	収集不可	家電リサイクル法の対象商品(P.17)
	雨合羽	可燃			イヤホン(コード有)	小型家電	持ち込めない場合は不燃ごみ(コードが無いものはワイヤレスイヤホンを参照)		エクササイズマシン	不燃	60cm以上は粗大ごみ
	雨戸	粗大	60cm未満は材質により、可燃ごみ又は不燃ごみ		医療器具(在宅用:チューブ・ストマ・カテーテル)	可燃	衛生的に処理		枝木(太さ10cmまで)	可燃	60cm未満に切ってひもで縛ってから出す(指定袋に入れなくても可)
網戸	粗大	60cm未満は材質により、可燃ごみ又は不燃ごみ	医療器具(在宅用:チューブ・ストマ、カテーテル以外)	収集不可	医療機関に処分を依頼	絵の具のチューブ	可燃				
網戸の網	可燃		衣類	資源	衣類・布類として出す(P.2)	絵具パレット	プラ	プラスチック製のものに限る			
アルミコーティング袋(菓子袋等)	プラ		衣類乾燥機	収集不可	家電リサイクル法の対象商品(P.17)	MDミニディスク	プラ				
アルミ製鍋	資源		インクカートリッジ(プリンター用)	収集不可	販売店又は市環境課前等の回収ボックスに出す(P.4)	LED電球	不燃				
アルミホイル(厚手)	不燃	鍋焼きうどの容器やレンジガードなど	ウイスキーのビン	資源		塩化ビニール	可燃				

音	品名	分別	留意点	音	品名	分別	留意点	音	品名	分別	留意点	
お	エンジンオイル	収集不可	販売店又は専門業者に処分を依頼	き	買い物かご	ブ ラ	プラスチック製のものに限る	き	鎌	不 燃	刃の部分を新聞紙などに包んで出す	
	延長コード	小型家電	持ち込みできない場合は不燃ごみ		カイロ(使い捨て)	可 燃			紙おむつ	可 燃	汚物を取り除いて出す	
	鉛筆削り器(電動)	小型家電	持ち込みできない場合は不燃ごみ		鏡	不 燃	60cm以上は粗大ごみ		紙コップ	可 燃		
	オアシス(生け花用)	可 燃			額縁(金属製)	不 燃	金属のみで60cm未満のものは資源		紙製緩衝材	資 源	紙製容器包装として出す(P.2)	
	オイル(自動車用)	収集不可	販売店又は専門業者に処分を依頼		額縁(プラスチック製)	ブ ラ	ガラス部分是不燃		かみそり	不 燃	刃の部分を新聞紙などに包んで出す	
	オイル缶	資 源	中身を使い切って出す		額縁(木製)	可 燃	ガラスは不燃ごみ		紙パック(牛乳やジュースなどの内側が白いパック)	資 源	乾かしてしぼって牛乳パックへ出す(P.2)	
	オイルヒーター	粗 大	大きさにかかわらず粗大ごみ		掛時計	不 燃	60cm以上は粗大ごみ		カメラ	小型家電	持ち込みできない場合と、使い捨てカメラは不燃ごみ	
	王冠(びんのふた)	不 燃			傘	不 燃	60cm以上でも可。指定袋には入れること		カラーボックス	粗 大	60cm未満にすれば可燃ごみ	
	オートバイ	収集不可	販売店又は専門業者に処分を依頼(P.18)		加湿器	小型家電	持ち込みできない場合は不燃ごみ		ガラス戸	粗 大		
	オーブントースター	小型家電	持ち込みできない場合は不燃ごみ		ガスオーブンレンジ	小型家電	持ち込みできない場合は粗大ごみ		カレンダー	資 源	雑誌・雑紙として出す(P.2)	
	オープンレンジ	小型家電	持ち込みできない場合は粗大ごみ		ガス瞬間湯沸器	粗 大	個人施工に限る		革靴	可 燃		
	桶(プラスチック製)	ブ ラ	60cm以上は粗大ごみ		ガストーブ	小型家電	持ち込みできない場合は粗大ごみ		瓦	収集不可	販売店又は専門業者に処分を依頼	
	おむつ(おしめ)	可 燃	汚物を取り除いて出す		ガステーブル	小型家電	持ち込みできない場合は粗大ごみ		缶(食料、飲料、ワックス)	資 源	中身を使い切り、水ですすいで出す	
	おもちゃ(金属製・複合素材)	不 燃	金属のみで60cm未満のものは資源		ガスファンヒーター	小型家電	持ち込みできない場合は粗大ごみ		換気扇のフィルター	可 燃		
	おもちゃ(布製・木製)	可 燃	金属部分は取り外して資源に出す		ガスボンベ(カセットボンベ以外)	収集不可	販売店又は専門業者に処分を依頼		乾燥剤(シリカゲル、生石灰)	可 燃		
	おもちゃ(プラスチック製)	ブ ラ	電気・電池式のものを除く、ゴム・金属部分はできるだけ除去		カセットコンロ	小型家電	持ち込みできない場合は不燃ごみ		缶詰の缶、ふた	資 源	中身を使い切り、水ですすいで出す	
	オルガン	粗 大			カセットテープのケース	ブ ラ			乾電池	資 源	ボタン電池・充電電池は販売店などの回収ボックスに出す(P.7)	
	オルゴール(金属製)	不 燃	金属のみのものは資源		カセットテープのテープ	可 燃			感熱紙	可 燃		
	オルゴール(木製)	可 燃	金属部分は取り外して資源		カセットデッキ	小型家電	持ち込みできない場合は不燃ごみ		き	キーボード(楽器)	粗 大	60cm未満は不燃ごみ
	温水器	収集不可	販売店又は専門業者に処分を依頼		カセットボンベ(卓上用)	資 源	中身を使い切って、穴を開けずに出す			ギター	粗 大	ケースも含めて1セットで粗大ごみ処理券1枚
温水洗浄便座	粗 大	60cm未満は不燃ごみ	カップ麺のふた(紙マークあり)	資 源	紙製容器包装として出す(P.2)	着物・帯	可 燃					
温度計(水銀タイプ)	収集不可	販売店又は専門業者に処分を依頼	カップ麺のふた(プラスチック製)	ブ ラ	水ですすいで出す	脚立	粗 大	60cm未満は不燃ごみ				
温度計(デジタルタイプ)	小型家電	持ち込みできない場合は電池を外して不燃ごみ	カップ麺の容器(プラスチック製)	ブ ラ	中を水ですすいで出す	キャッシュカード	可 燃	はさみなどで裁断して出す				
か	カーテン	資 源	衣類・布類として出す(P.2)	家庭用火災報知器	小型家電	持ち込みできない場合は電池を抜いて不燃ごみ	キャップ(飲料ビン)	不 燃				
	カーテンレール	不 燃	60cm未満にして出す(金属のものは資源)	加熱式たばこ	収集不可	清掃事務所へ直接持ち込み(P.8)	キャップ(ペットボトル)	ブ ラ				
	カーナビゲーションシステム	小型家電	持ち込みできない場合は不燃ごみ	かばん	資 源	衣類・布類として出す。壊れている場合は可燃ごみ	給湯器	収集不可		販売店又は専門業者に処分を依頼		
	カーペット(じゅうたん)	粗 大	60cm未満にすれば可燃ごみ	花瓶(陶磁器・ガラス製)	不 燃	60cm以上は粗大ごみ	キルティングマット	可 燃		60cm以上は粗大ごみ		
	懐中電灯	小型家電	持ち込みできない場合は電池を外して不燃ごみ	花瓶(プラスチック製)	ブ ラ	60cm以上は粗大ごみ	金庫(耐火用)	収集不可		販売店又は専門業者に処分を依頼		

音	品名	分別	留意点	音	品名	分別	留意点	音	品名	分別	留意点
く	金庫(手提げ用)	不燃	金属のみのものは資源	こ	携帯灰皿	不燃	金属のみのものは資源	さ	ゴム製品(手袋、ホースなど)	可燃	
	空気清浄機	小型家電	持ち込めない場合は60cm未満は不燃ごみ、60cm以上は粗大ごみ		毛糸	可燃			米びつ(プラスチック製)	プラ	60cm以上は粗大ごみ
	クーラー(エアコン)	収集不可	家電リサイクル法の対象商品(P.17)		計量カップ	プラ	プラスチック製のものに限る		ゴルフクラブ	粗大	14本まで粗大ごみ処理券1枚
	クーラーバック	可燃			ケーブル(家電製品用)	小型家電	持ち込みできない場合は不燃ごみ		ゴルフバッグ	粗大	1セットで粗大ごみ処理券1枚
	クーラーボックス(プラスチック製)	粗大	60cm未満は可燃ごみ		ゲーム機(家庭用)	小型家電	持ち込みできない場合は不燃ごみ		ゴルフボール	可燃	
	くぎ	資源	スチール缶などの中に入れてバラバラにならないように出す		ゲームソフト(カセット)	小型家電	ディスクなど基盤がないものはプラスチック		コンクリートブロック	収集不可	専門業者に処分を依頼
	草	可燃	土をおとして乾かして出す		消しゴム	可燃			コンタクトレンズ	可燃	
	草刈機(家庭用・エンジン式)	粗大	燃料を抜く。刃は不燃ごみ		化粧品(びん)	資源	中身を使い切って出す		コンテナボックス(収納ケース)	プラ	プラスチック製のものに限る、60cm以上は粗大ごみ
	草刈機(家庭用・充電式)	小型家電	市内3か所(P.8)に直接持ち込む。刃は不燃ごみ		化粧品の容器(プラスチック製)	プラ	中身を使い切って出す		サーフボード	粗大	60cm未満にすれば可燃ごみ
	鎖	不燃	金属のみのものは資源		ケチャップの容器	可燃	中身を使い切って出す		椅子	粗大	60cm未満は材質により、可燃ごみ又は不燃ごみ
	くし	プラ	プラスチック製のものに限る		血圧計	不燃	水銀タイプは専門業者に処分を依頼		財布	資源	衣類・布類として出す。壊れている場合は可燃ごみ
	薬(錠剤・カプセル)の包装シート	プラ			玄関用マット(金属製)	粗大	60cm未満にすれば不燃ごみ		酒バック	資源	紙製容器包装として出す(P.2)
	薬のビン(飲み薬)	資源	中身を使い切り、水で洗って出す		玄関用マット(布製、ビニール製)	粗大	60cm未満にすれば可燃ごみ		雑誌	資源	雑誌・雑紙として出す(P.2)
	薬のビン(飲み薬以外)	不燃	中身を使い切り、水で洗って出す		建築廃材	収集不可	専門業者に処分を依頼		殺虫剤(スプレー缶)	資源	中身を使い切り、穴を開けずに出す(P.3)
	靴	可燃			顕微鏡	不燃			殺虫剤(ビン)	不燃	中身を使い切って出す
	靴下	資源	衣類・布類として出す(P.2)		コイン電池	収集不可	P.7参照		殺虫剤(プラスチック製)	プラ	中身を使い切って出す
	クラッカー(パーティー用)	可燃	使用済に限る		工具箱(金属製)	不燃	金属のみのものは資源		サドル	不燃	
	クリアファイル	プラ			工具箱(プラスチック製)	プラ	60cm以上は粗大ごみ		座布団	可燃	
	クリーニングのビニール袋	プラ			ゴーグル	可燃			皿(金属製・陶磁器)	不燃	金属のみのものは資源
	クリップ(金属製)	不燃	スチール缶などの中に入れてバラバラにならないように出す		ござ	粗大	60cm未満は可燃ごみ		皿(プラスチック製)	プラ	
	クリップ(プラスチック製)	プラ			こたつ	粗大	こたつ板も含めて1セットで粗大ごみ処理券1枚		ざる(金属製)	不燃	金属のみのものは資源
	車イス	粗大			コップ(ガラス・陶磁器)	不燃			ざる(プラスチック製)	プラ	
	クレジットカード	可燃	はさみなどで裁断して出す		コップ(金属製)	資源			三角コーナー(プラスチック製)	プラ	汚れをおとす
	クレヨン	可燃			コップ(プラスチック製)	プラ			三脚(カメラ用)	不燃	60cm以上は粗大ごみ
くわ	不燃	刃の部分を新聞紙等に包んで出す	碁盤	可燃	厚さが10cm以上のものは粗大ごみ	サングラス	不燃	プラスチック製はプラ			
け	蛍光灯	不燃	60cm以上も不燃ごみ。指定袋に入れること	ごみ箱(金属製)	不燃	60cm以上は粗大ごみ(金属のみのものは資源)	サンシェード(日よけ)	可燃			
	珪藻土	不燃		ごみ箱(プラスチック製)	プラ	60cm以上は粗大ごみ	サンダル	可燃			
	携帯電話	小型家電	持ち込みできない場合はバッテリーを外して不燃ごみ	ごみ箱(木製)	可燃	60cm以上は粗大ごみ	三輪車	不燃	60cm以上は粗大ごみ		

音	品名	分別	留意点	音	品名	分別	留意点	音	品名	分別	留意点
し	シーツ	資源	衣類・布類として出す(P.2)	す	定規(プラスチック製)	プラ	金属のみのものは資源	せ	スキャナー(パソコン用)	小型家電	持ち込みできない場合は60cm未満は不燃ごみ、60cm以上は粗大ごみ
	CDケース	プラ	紙は抜く		焼却灰	収集不可	販売店又は専門業者に処分を依頼		スケート靴	不燃	
	CD(ディスク)	プラ			障子	粗大	60cm未満にすれば可燃ごみ		スケートボード	不燃	
	CDラジカセ	小型家電	60cm未満は不燃ごみ、60cm以上は粗大ごみ		浄水機(家庭用)	不燃	フィルターは可燃ごみ		スコップ	粗大	60cm未満は不燃ごみ
	磁石	不燃			照明器具	粗大	60cm未満は不燃ごみ		スコップ(プラスチック製)	プラ	汚れを落とす、60cm以上は粗大ごみ
	システムキッチン	収集不可	販売店又は専門業者に処分を依頼		じょうろ(金属製)	不燃	金属のみのものは資源		すずり	不燃	プラスチック製は可燃ごみ
	下着	資源	衣類・布類として出す(P.7)		じょうろ(プラスチック製)	プラ			すだれ	粗大	60cm未満にすれば可燃ごみ
	下敷き	プラ	プラスチック製のものに限る		食用油(植物性)	資源	市内3か所に出す(P.8)		スチール机	粗大	清掃事務所、㈱中西に持ち込み可(P.8)
	支柱(園芸用、金属製)	不燃	曲げるなどして60cm未満にすれば不燃ごみ、もしくは㈱中西へ持ち込み。		食用油(動物性)	可燃			スチールラック	粗大	清掃事務所、㈱中西に持ち込み可(P.8)60cm未満は資源
	自転車	粗大	タイヤ・サドルを取り外せば㈱中西に持ち込み可		除湿器	小型家電	60cm以上は粗大ごみ、フロン使用機器は収集不可(P.6)		ステレオ(コンボ含む)	不燃	60cm以上は粗大ごみ(木製以外は小型家電として持込可(P.8))
	自動車部品(マフラー等)	収集不可	販売店又は専門業者に処分を依頼		除湿剤	可燃	水が出るタイプのものは、水を捨てて出す(プラスチックはプラに出す)		ストーブ(石油・ガス)	小型家電	灯油はすべて抜く、持ち込みできない場合は粗大ごみ
	竹刀	可燃	60cm以上は粗大ごみ		食器洗浄機(食器乾燥機)	小型家電	60cm以上は粗大ごみ、備え付け型は収集不可		ストーブ(電気)	小型家電	持ち込めない場合は60cm未満は不燃ごみ、60cm以上は粗大ごみ
	シニアカー	収集不可	販売店又は専門業者に処分を依頼		食器棚	粗大			ストッキング	資源	衣類・布類として出す(P.2)
	シャープペンシル	プラ	本体がプラスチック製のものに限る		食器類(スプーン、フォーク、箸など)(プラスチック製)	プラ			ストロー	プラ	プラスチック製のものに限る
	写真	可燃			書類ケース	プラ	プラスチック製のものに限る		砂	収集不可	販売店又は専門業者に処分を依頼
	ジャッキ(油圧式)	不燃	60cm以上は粗大ごみ		シリカゲル(乾燥剤)	可燃			スノーボード	粗大	60cm未満は可燃ごみ
	シャベル	粗大	60cm未満は不燃ごみ		人工芝(家庭用)	粗大	汚れを落とす、60cm未満にすれば可燃ごみ		すのこ	粗大	60cm未満にすれば可燃ごみ
	砂利	収集不可	販売店又は専門業者に処分を依頼		新聞紙	資源	ひもで縛って出す		スピーカー	粗大	60cm未満は不燃ごみ
	修正テープ	可燃			水槽(ガラス製)	粗大	60cm未満は不燃ごみ		スプーン(金属製・陶器)	不燃	金属のみのものは資源
	じゅうたん(カーペット)	粗大	60cm未満にすれば可燃ごみ		水槽(プラスチック製)	プラ	60cm以上は粗大ごみ		スプレー缶(消臭、殺虫、塗料等)	資源	中身を使い切り、穴を開けずに出す(P.3)
充電電池(ニカド、ニッケル水素、リチウムイオン電池)	収集不可	市内3か所に出す。リサイクルマークがついているもののみ(P.8)	水筒(金属製・複合素材)	不燃	金属のみのものは資源	スポンジ	可燃				
充電電池(上記以外)	収集不可	販売店などの回収ボックスに出す	水筒(プラスチック製)	プラ		スマートフォン	小型家電	市内3か所に出す(P.8)			
収納ケース	プラ	プラスチック製のものに限る、60cm以上は粗大ごみ	炊飯器	小型家電	持ち込みできない場合は不燃ごみ	スリッパ	可燃				
ジュニアシート	粗大	60cm未満は可燃ごみ、金属が入っているものは不燃ごみ	スーツケース	粗大	60cm未満は材質により、可燃ごみ又は不燃ごみ	石油ストーブ	小型家電	灯油はすべて抜く、持ち込みできない場合は粗大ごみ			
シュレッダーごみ	資源	雑誌・雑紙として紙袋に入れて出す	スキー板	粗大	ストックも含めて1セットで粗大ごみ処理券1枚	石油ファンヒーター	小型家電	灯油はすべて抜く、持ち込みできない場合は粗大ごみ			
ジョイントマット	可燃		スキーウェア	可燃		石油ポンプ	可燃	電動式は不燃ごみ			
消火器(スプレー式)	資源	中身を使い切り、穴を開けずに出す(P.8)	スキーキャリア(ルーフラック)	粗大	60cm未満は不燃ごみ	接着剤の容器	可燃	中身を使い切って出す(金属のみのものは不燃ごみ)			
消火器(スプレー式以外)	収集不可	販売店又は専門業者に処分を依頼	スキー靴	可燃		洗濯かご	プラ	プラスチック製のものに限る、60cm以上は粗大ごみ			

音	品名	分別	留意点	音	品名	分別	留意点	音	品名	分別	留意点
	洗濯機	収集不可	家電リサイクル法の対象商品(P.17)		タバコの空き箱	資源	紙製容器包装として出す(P.2)		つっぱり棒(金属製)	不燃	60cm以上は粗大ごみ
	洗濯竿(物干し竿)	粗大	60cm未満にすれば不燃ごみ		タバコの吸殻	可燃			つっぱり棒(金属製以外)	可燃	60cm以上は粗大ごみ
	洗濯ばさみ(金属製)	不燃	金属のみのものは資源		タバコの外包装フィルム	ブラ			つぼ	不燃	60cm以上は粗大ごみ
	洗濯ばさみ(プラスチック製)	ブラ			タブレット端末	小型家電	市内3か所に出す(P.8)		爪切り	不燃	金属のみのものは資源
	洗濯ばさみ(木製)	可燃			卵のパック	ブラ	紙製は紙マークがあれば資源。ないものは可燃		釣り竿	粗大	60cm未満にすれば可燃ごみ
	洗濯物干し台	粗大	竿セットで粗大ごみ処理券1枚		たらい(金属製)	資源	株中西に持ち込み可	て	DVDディスク	ブラ	ブルーレイディスク含む
	剪定くず(木・竹)	可燃	太さ10cm未満、長さ60cm未満に切って、ひもで縛ってから出す		たる(プラスチック製)	ブラ	60cm以上は粗大ごみ		DVDプレーヤー・レコーダー	小型家電	持ち込みできない場合は不燃ごみ
	栓抜き	不燃	金属のみのものは資源		たわし(金属製)	資源			ディスプレイ(パソコン用、薄型)	小型家電	市内3か所に出す(P.8)
	扇風機	小型家電	持ち込みできない場合は60cm未満は不燃ごみ、60cm以上は粗大ごみ。		タンス	粗大			ディスプレイ(ブラウン管)	収集不可	リネットジャパンリサイクル(株)に回収依頼(P.6)
	洗面器	ブラ	プラスチック製のものに限る		断熱材	収集不可	販売店又は専門業者に処分を依頼		テーブル	粗大	
そ	双眼鏡	不燃			タンブラー	ブラ	プラスチック製のものに限る		テーブルクロス	可燃	
	掃除機	小型家電	持ち込みできない場合は不燃ごみに出す。ビニール・プラスチック製の部品は外して可燃ごみに出す。		ダンベル(金属製)	資源	株中西に持ち込み、持ち込めない場合は不燃		デジタルカメラ	小型家電	持ち込みできない場合は電池を外して不燃ごみ
	ソファ	粗大			ダンベル(金属製以外)	不燃			デスクマット	可燃	
	そり	粗大	60cm未満は可燃ごみ		ダンボール	資源	畳んでひもで縛ってから出す		鉄製鍋	資源	
た	体温計(水銀タイプ)	収集不可	販売店又は専門業者に処分を依頼	ち	地球儀	不燃	60cm以上は粗大ごみ		鉄板(料理用)	資源	60cm以上は粗大ごみ
	体温計(デジタル)	小型家電	持ち込みできない場合は電池を外して不燃ごみ		チャイルドシート	粗大	60cm未満は可燃ごみ		テニスラケット	不燃	
	体重計	不燃			茶筒	資源			テレビ	収集不可	家電リサイクル法の対象商品(P.17)
	体重計(デジタル)	小型家電	持ち込みできない場合は電池を外して不燃ごみ		茶碗(陶器)	不燃			テレビ台(金属製)	粗大	60cm未満は不燃ごみ(金属のみのものは資源)
	タイヤ(自転車用)	可燃	ゴム部分のみ		注射器	収集不可	医療機関に処分を依頼		テレビ台(金属製以外)	粗大	60cm未満は不燃ごみ
	タイヤ(自転車用を除く)	収集不可	販売店又は専門業者に処分を依頼		貯金箱	ブラ	プラスチック製のものに限る		電気あんか	不燃	
	タイヤチェーン	資源	金属製のみ。樹脂製は可燃ごみ		チラシ	資源	雑誌・雑紙として出す(P.2)		電気カーペット	粗大	60cm未満にすれば可燃ごみ
	タイル	収集不可	販売店又は専門業者に処分を依頼		ちりとり	ブラ	プラスチック製のものに限る		電気蚊とり機	小型家電	持ち込みできない場合は不燃ごみ
	ダイレクトメール	資源	プラスチックの外袋はブラ	つ	つえ(金属製)	不燃	60cm以上は粗大ごみ、金属のみのものは資源		電気コード	小型家電	持ち込みできない場合は不燃ごみ
	ダウンジャケット	資源	衣類・布類として出す(P.2)		つえ(金属製以外)	可燃			電気スタンド	小型家電	持ち込みできない場合は60cm未満は不燃ごみ、60cm以上は粗大ごみ
	タオル	資源	衣類・布類として出す(P.2)		使い捨てカイロ	可燃			電気毛布	可燃	毛布と機械部分を取り外しできれば、機械部分は小型家電
	畳	粗大	3枚で粗大ごみ処理券1枚		机	粗大			電球	不燃	
	脱臭剤	可燃			漬物石	収集不可	販売店又は専門業者に処分を依頼		電子オルガン	粗大	
	タッパー型保存容器	ブラ			土	収集不可	販売店又は専門業者に処分を依頼		電子辞書	小型家電	持ち込みできない場合は電池を外して不燃ごみ

音	品名	分別	留意点	音	品名	分別	留意点	音	品名	分別	留意点
	電子たばこ	収集不可	清掃事務所へ直接持ち込み(P.8)		ナイロンマスク	可燃			バケツ(金属製)	不燃	金属のみのものは資源
	電磁調理器	小型家電	持ち込みできない場合は不燃ごみ		長靴	可燃			バケツ(プラスチック製)	プラ	
	電子ピアノ	粗大	ピアノ線のあるピアノは収集不可		流し台	粗大	個人施工に限る		はさみ	不燃	刃の部分を新聞紙などに包んで出す
	電子レンジ	小型家電	持ち込みできない場合は粗大ごみ		納豆の容器	プラ	中を水ですすいで出す		はし	可燃	金属のみのものは資源
	電卓	小型家電	持ち込みできない場合は電池を外して不燃ごみ		鍋(金属製、ホーロー)	資源			はしご	粗大	
	テント(キャンプ用)	粗大	60cm未満にすれば可燃ごみ		鍋(陶磁器、土製)	不燃			バススリッパ	可燃	
	電動機付き自転車	粗大			鍋(陶磁器、土製)	不燃			バスマット	可燃	
	電動歯ブラシ	小型家電	持ち込みできない場合は電池を外して不燃ごみ		生ごみ処理器	可燃	電動式は除く		バスマット(珪藻土)	不燃	こぶし大くらいの大きさに割って出す
	電動ベッド	粗大		に	波板	プラ			パソコン	小型家電	小型家電として持ち込むか専門業者に依頼(P.6)
	天ぷらガード(アルミ製)	不燃		ぬ	に 荷造り紐	可燃			パソコンラック	粗大	
	電話機	小型家電	持ち込みできない場合は不燃ごみ		ぬいぐるみ	可燃	60cm以上は粗大ごみ		バッグ	資源	衣類・布類として出す(P.7)壊れている場合は可燃ごみ
と	砥石	不燃		ね	布類	資源	衣類・布類として出す(P.2)		バッテリー	収集不可	販売店又は専門業者に処分を依頼(P.16)
	トイレットペーパーの芯	資源	雑誌・雑紙として出す(P.2)		ネクタイ	資源	衣類・布類として出す(P.2)		バット(金属製)	資源	60cm以上は粗大ごみ
	トースター	小型家電	持ち込みできない場合は不燃ごみ		ねじ	資源	スチールに出す(P.3)		バット(木製)	可燃	60cm以上は粗大ごみ
	時計	不燃	60cm以上は粗大ごみ		熱冷まし用シート	可燃			発泡スチロール(緩衝材等)	プラ	小さくして出す
	戸棚	粗大			寝袋	可燃			バドミントンのシャトル	可燃	
	トタン(ブリキ)	粗大	業者改築の場合は収集不可		粘土(油・工作用)	可燃	固まった状態のものは不燃ごみ		花火	可燃	水で湿らせて出す
	トナーカートリッジ	収集不可	販売店又は専門業者に処分を依頼	の	農機具	収集不可	販売店又は専門業者に処分を依頼		パネルヒーター	粗大	60cm未満は不燃
	土鍋	不燃			農薬	収集不可	販売店又は専門業者に処分を依頼		歯ブラシ	プラ	電動歯ブラシは除く
	ドライブレコーダー	小型家電	持ち込めない場合は不燃ごみ		農薬のピン	不燃	中身を使い切り、水で洗って出す		歯磨きチューブ	可燃	中身を使い切って出す
	ドライヤー	小型家電	持ち込めない場合は不燃ごみ		農薬のプラスチック容器	プラ	中身を使い切り、水で洗って出す		バラ(食材の仕切り)	プラ	
	鳥かご	不燃	60cm以上は粗大ごみ		ノートパソコン	小型家電	小型家電として持ち込むか専門業者に依頼(P.6)		針金	資源	ビニールコーティングされているものも資源
	塗料缶(スプレー缶、一斗缶)	資源	中身は布などに染み込ませて出す		のこぎり	不燃	刃の部分を新聞紙等に包んで出す(60cm以上は粗大ごみ)		ハンガー(木と金属の複合タイプ)	不燃	
	トレー(プラスチック製)	プラ		は	バーベキューコンロ	粗大	60cm未満は不燃		ハンガー(金属製)	資源	ビニールコーティングされているものも資源
	ドレッサー(鏡台)	粗大			灰	収集不可	販売店又は専門業者に処分を依頼		ハンガー(プラスチック製)	プラ	
	トロフィー	不燃	60cm以上は粗大ごみ(プラスチック製はプラ)		灰皿	不燃	60cm以上は粗大ごみ(金属のみは資源)		ハンカチ	資源	衣類・布類として出す(P.2)
な	ナイフ	不燃	刃の部分を新聞紙等に包んで出す		パイプハンガー	粗大	60cm未満は資源		ハンディファン	小型家電	持ち込みできない場合は電池を外して不燃ごみ
	ナイロン袋	可燃			廃油(食用以外)	収集不可	販売店もしくは専門業者に処分を依頼		ハンドバッグ	資源	衣類・布類として出す(P.2)
					バインダー	プラ	板面がプラスチック製のものに限る				

音	品名	分別	留意点	音	品名	分別	留意点	音	品名	分別	留意点
	ハンドミキサー	小型家電	持ち込みできない場合は不燃ごみ		フォーク(金属製以外)	可燃			便器	収集不可	専門業者に処分を依頼
ひ	ピアノ	可燃	ケースはプラ		ふすま	粗大	4枚で粗大ごみ処理券1枚(60cm未満にすれば可燃ごみ)		便座(温水洗浄機能)	粗大	60cm未満は不燃ごみ
	ピアノ	収集不可	専門業者に処分を依頼		筆箱	プラ	プラスチック製のものに限る		便座(温水洗浄機能付きは除く)	粗大	60cm未満は可燃ごみ
	ビーズクッション	可燃	「ビーズクッション入り」の紙を貼ること 60cm以上は粗大ごみ		布団	粗大	3枚で粗大ごみ処理券1枚(束ねるなどして、60cm未満にすれば可燃ごみ)		弁当箱	プラ	金属のみのものは資源
	ビー玉	不燃			布団たたき	プラ	プラスチック製のものに限る		ペンライト	小型家電	持ち込みできない場合は電池を外して不燃ごみ
	ビーチマット	可燃			フライパン	資源		ほ	ホイール(車両)	収集不可	販売店又は専門業者に処分を依頼
	PPバンド(梱包用バンド)	可燃			ブラインド	粗大			ホイールカバー	プラ	プラスチック製のものに限る
	ビールピン	資源	中を水ですすいで出す		ブラシ	プラ	汚れを落とす、柄の部分プラスチック製のものに限る		ほうき(プラスチック製)	プラ	柄がプラスチック製のもの、金属部分は不燃ごみ
	ビデオテープ	可燃			プラスチック製収納ケース	粗大	60cm未満はプラスチック		ほうき(木製)	可燃	金属部分は不燃ごみ
	ビデオデッキ	小型家電	持ち込みできない場合は不燃ごみ		プラモデル	プラ	電気式、電池式のものを除く		芳香剤(金属製・陶磁器)	不燃	中身を取り除いて出す
	ビニールクロス	可燃			プリンター(プラスチック製)	プラ	汚れを落とす、60cm以上は粗大ごみ		芳香剤(プラスチック製)	プラ	中身を取り除いて出す
	ビニールシート	可燃			ブリペイドカード	可燃			帽子	資源	衣類・布類として出す
	ビニールテープ	可燃			プリンター	小型家電	持ち込みできない場合は60cm未満は不燃ごみ、60cm以上は粗大ごみ		包丁	不燃	刃の部分を新聞紙等に包んで出す
	ビニール袋	プラ			風呂のふた(板ふた)	粗大	60cm未満は可燃ごみ		ボウリングの球	収集不可	エコリへ持ち込みのみ可(P.15)
	ビニールふろしき	可燃			風呂のふた(巻きふた)	可燃	60cm以上でも可燃ごみ。指定袋には入れる		ボウル(調理器具)	プラ	プラスチック製のものに限る
	肥料(園芸用、固形)	可燃			風呂のマット	可燃			ホースリール(プラスチック製)	可燃	金属製は不燃ごみ
	ビン(化粧品、飲み薬)	資源	中身を使い切って出す		文鎮	不燃	金属のみのものは資源		ホース類	可燃	
	ビン(殺虫剤、農薬、マニキュア)	不燃		へ	ヘアブラシ	プラ	ヘアブラシ本体がプラスチック製のものに限る、金属製は資源		ポータブルトイレ	粗大	汚物を取り除いて出す
	ビン(食料、飲料)	資源	中身を使い切り、水で洗って出す		ベッド	粗大	マットレスも含めて1セットで粗大ごみ処理券1枚		ボート(ゴム製)	粗大	60cm未満は可燃ごみ
	ピンチハンガー	プラ	フレーム部分がプラスチック製のものに限る		ペットキャリー	プラ	プラスチック製のものに限る、60cm以上は粗大ごみ		ボート(ビニール製)	可燃	空気を抜き、60cm未満にして出す
	ビンのふた	不燃			ヘッドホン	小型家電	持ち込みできない場合は不燃ごみ		ホームベーカリー	小型家電	持ち込みできない場合は不燃ごみ
ふ	ファイル	プラ	面版がプラスチック製のものに限る		ペット用の固まる砂	可燃			ボールペン	プラ	本体がプラスチック製のものに限る、インクを使い切ることは芯を抜くこと
	ファクシミリ(FAX)	小型家電	持ち込みできない場合は60cm未満は不燃ごみ、60cm以上は粗大ごみ		ベビーカー	粗大			歩行器(子供用含む)	粗大	60cm未満は不燃ごみ
	ファンヒーター	小型家電	持ち込みできない場合は粗大ごみ		ベビーチェア(金属製)	粗大	60cm未満は不燃ごみ		ボタン電池	収集不可	家電販売店などの回収ボックスに出す(P.7)
	封筒(紙の窓付き、窓なし)	資源	雑誌・雑紙として出す(P.2)		ベビーバス	プラ	プラスチック製のものに限る、60cm以上は粗大ごみ		ホッチキスの針	不燃	
	封筒(ビニールの窓付き)	資源	ビニール窓は外して雑誌・雑紙として出す(P.2)		ベビーベッド	粗大		ポット(魔法ビン)	不燃		
	フードプロセッサー	小型家電	持ち込みできない場合は不燃ごみ		ベルト(ズボン用)	資源	衣類・布類として出す。壊れている場合は可燃ごみ	ホットカーペット	粗大	60cm未満にすれば可燃ごみ	
	フォーク(金属製)	不燃	金属のみのものは資源		ヘルメット	可燃	金属のみのものは資源	ホットプレート	小型家電	持ち込みできない場合は不燃ごみ	

音	品名	分別	留意点	音	品名	分別	留意点	音	品名	分別	留意点
	ほ乳ビン(ガラス製)	不燃	ゴム・シリコン部分は可燃ごみ	め	名刺	資源	雑誌・雑紙として出す(P.2)		ランドセル	可燃	
	ほ乳ビン(プラスチック製)	プラ	ゴム・シリコン部分は可燃		眼鏡	不燃		り	リール(釣具)	不燃	糸は外して可燃ごみ
	ポリタンク容器	可燃	60cm以上は粗大ごみ		目覚まし時計	小型家電	持ち込みできない場合は電池を外して不燃ごみ		リモコン	小型家電	持ち込みできない場合は電池を外して不燃ごみ
	ポリ手袋	プラ			メジャー	不燃			リヤカー	粗大	
	ポリ袋	プラ		も	毛布	資源	衣類・布類として出す(P.2)		リュックサック	資源	衣類・布類として出す。壊れている場合は可燃ごみ
	保冷剤	可燃			木材(木片)	可燃	厚さ10cm、長さ60cm未満にして出す	る	ルーフボックス(自動車用)	粗大	
	本	資源	ビニールなどのカバーは外して可燃ごみ		モップ	可燃	金属部分は不燃ごみ	れ	冷却マット	可燃	
ま	マーカーペン	プラ	本体がプラスチック製のものに限る、インクを使い切ることや芯を抜くこと		物置	粗大	持ち運びできる大きさにしぼって出す		冷蔵庫・冷凍庫(家庭用)・冷温庫	収集不可	家電リサイクル法の対象商品(P.17)
	マイク	小型家電	持ち込みできない場合は電池を外して不燃ごみ		物干し竿	粗大	3本で粗大ごみ処理券1枚		冷風機	収集不可	専門業者に処分を依頼
	マグネットシート	可燃			物干し台	粗大	大きさにかわららず粗大ごみ		レコード盤	プラ	
	まくら	可燃			モバイルバッテリー(太陽光)	収集不可	清掃事務所へ直接持ち込み(P.8)		レジ袋	プラ	
	マッサージ機	不燃	60cm以上は粗大ごみ		モバイルバッテリー(太陽光以外)	小型家電	市内3か所に出す(P.8)		レトルトパックの袋	可燃	
	マッサージチェア	粗大		や	やかん(鉄・アルミ製)	資源			レンガ	収集不可	専門業者に処分を依頼
	マットレス	粗大	切るなどして60cm未満にできれば可燃ごみ		野球ボール	可燃			レンジ(電子・ガス)	小型家電	持ち込みできない場合は粗大ごみ
	マットレス(スプリング入り)	粗大		ゆ	USBメモリ	小型家電	持ち込みできない場合は不燃ごみ		レンジ台	粗大	
	まな板	可燃			浴衣	資源		ろ	ロープ	可燃	
	マニキュアのビン	不燃	中身を使い切って出す	よ	容器(アルミ製容器:鍋焼きうどん等)	不燃		わ	WiFiルーター	小型家電	持ち込みできない場合は不燃ごみ
	マフラー(衣類)	資源	衣類・布類として出す(P.2)		容器(紙マークあり)	資源	紙製容器包装として出す(P.2)		ワイヤernet・メッシュパネル	不燃	切ったり曲げたりして60cm未満にできれば不燃ごみ。できない場合は弊中西に持ち込み(P.8)
	魔法瓶	不燃			容器(金属製・接着剤・芳香剤)	不燃			ワイヤレスイヤホン・ヘッドホン	小型家電	市内3か所に出す(P.8)
	マヨネーズの容器	可燃	中身を使い切って出す		容器(チューブ状:クチャップ・マヨネーズ・歯磨き粉など)	可燃	汚れが落ちにくいもの		ワインクーラー	収集不可	家電リサイクル法の対象商品(P.17)
	万年筆	可燃			容器(プラスチック製:調味料・カップ麺・シャンプーなど)	プラ	汚れをのぞく				
	万歩計	小型家電	持ち込みできない場合は電池を外して不燃ごみ		浴槽	収集不可	販売店もしくは専門業者に処分を依頼				
み	ミシン	小型家電	持ち込みできない場合は電池を外して不燃ごみ		浴槽	収集不可	販売店もしくは専門業者に処分を依頼				
	ミニカー	不燃		ら	よしず	粗大	60cm未満にすれば可燃ごみ				
む	虫かご(金属製)	資源			ライター	収集不可	市内3か所に出す(P.8)				
	虫かご(プラスチック製)	プラ			ラジカセ	小型家電	持ち込みできない場合は不燃ごみ				
	蒸し器(金属製)	資源			ラック・レターケース	プラ	プラスチック製のものに限る				
	蒸し器(木製)	可燃			ラップ(食品用)	可燃					
					LANケーブル	小型家電	持ち込みできない場合は不燃ごみ				



古紙回収ステーション
コシココ!
候補地募集!

古紙回収ステーション
コシココ!

空き駐車場の有効活用で安定収入を!

詳しくはこちら!

Keep Green HOLDINGS
株式会社石川マテリアル

本社 古紙事業部
〒466-0807 名古屋市昭和区山花町124番地
TEL:052-763-6697



買取リガリス REVA THIS
買取専門店

10:00~19:00 (日曜定休) 前後駅近く
豊明市前後町五軒屋1523

これは売れるの? いくらになるの?
大量にあるけどどうすればいい?

0562-38-7744
まずはお気軽にお問い合わせ下さい!

LINE査定も実施中!



TOYOTA OFFICIAL LICENSED PRODUCT

ちよっとリアルな、かわいいクルマのキーホルダー♡

弊社 Amazonストア、Yahoo!ショッピングよりご購入いただけます!

★トヨタ博物館
★トヨタ産業技術記念館
★刈谷ハイウェイオアシス
★県営名古屋空港
★さなげアドベンチャーフィールド

Amazon Yahoo!

株式会社 **ジーピーセンター**
〒470-1161 豊明市栄町三ツ池下33番地3
https://gpcenter.co.jp TEL:0562-97-1221 (代)

ショップでも好評販売中!

地域社会の皆様とともに

UNITY

廃棄物・浄化槽等のお困りごとは
お気軽にご相談ください

トヨタユニティ株式会社
〒470-1161 愛知県豊明市栄町新左山1-777
TEL 0562-98-0200 FAX 0562-98-0221

お気軽にご相談ください!

片付けトントン

詳しくはwebで

●不用品回収
●部屋の片付け

受付 8:00~20:00 (年中無休)

見積無料

0120-947-479

リサイクルの(株)中西

ホームページ



株式会社中西のマークが新しくなりました

Challenged Clean Recycle

NAKANISHI

資源リサイクル 株式会社中西

住所: 栄町高根103番地
電話: 0562-97-6925

※広告の内容につきましては、直接広告主までお問い合わせください。